

# MANUALE DELL'UTENTE

## **apexcam** K80

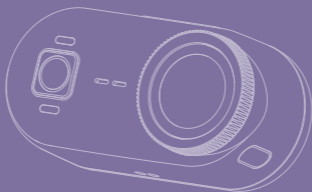

**Prima di registrare, si dovrebbe prima leggere il seguente contenuto:**

- **Misure di sicurezza**
- **preparare**
- **Istruzioni per l'uso**

Se hai domande, contatta il nostro servizio clienti:

[supports@apexcam.com](mailto:supports@apexcam.com)



## Collegarsi al telefono tramite Viipulse

Cerca nell'App Store

**Viipulse** o

Scansiona il codice QR,

Scarica **Viipulse**

E installarlo.



iPhone & Mac  
iOS11.0&macOS11.0



Android 4x Quad-Core devices  
Più alto di Android 7.0

qui  
scansione



# Indice

---

<b>Design di base</b> .....	<b>06</b>
Fotocamera.....	06
Modulo di espansione.....	07
Guida rapida alla fotocamera.....	07
<b>Accessori di base</b> .....	<b>11</b>
Corda magnetica .....	11
Magnetica aspirazione cappello rotante clip.....	12
Chiffo posteriore.....	13
<b>iniziare</b> .....	<b>14</b>
Montare la fotocamera sulla cabina di espansione.....	14
Ricarica.....	15
<b>Utilizzo della fotocamera</b> .....	<b>16</b>
Interruttore.....	16
Avviare/interrompere la registrazione.....	18
Attivare/disattivare il wifi.....	19
<b>Connessione App</b> .....	<b>20</b>
Scarica e installa l'app.....	20
Configurazione dell'applicazione Viipulse.....	20
Come collegare la fotocamera all'app.....	22
<b>Attenzioni</b> .....	<b>23</b>
Manutenzione della fotocamera.....	23
Attenzioni all'uso della fotocamera.....	24
<b>Specifiche della fotocamera e della cabina di espansione</b> .....	<b>25</b>

## Misure di sicurezza

Prima di utilizzare il dispositivo, assicurarsi di avere familiarità con le sue misure di sicurezza. In caso di malfunzionamento o danneggiamento dell'apparecchiatura, si prega di contattare il servizio clienti: [supports@apexcam.com](mailto:supports@apexcam.com)



**Attenzione:** Seguire le istruzioni riportate di seguito per prevenire incendi, calore elevato, perdite chimiche e scosse elettriche.

- Utilizzare solo la batteria, il caricabatterie e gli accessori inclusi. Questa telecamera contiene circuiti elettronici di alta precisione. Non tentare di smontare la fotocamera da solo. In caso contrario, la garanzia sarà invalidata.
- Non cortocircuito, smontare o modificare la batteria. Non riscaldare la batteria. Non mettere la batteria nel fuoco o nell'acqua. Non sottoporre la batteria a forte impatto fisico.
- In caso di surriscaldamento, fumo o fumo durante la ricarica della batteria, scollegare immediatamente il caricabatterie dalla fonte di alimentazione per interrompere la ricarica. In caso contrario, può causare un incendio o una scossa elettrica.
- Se c'è una perdita di liquido, cambiamento di colore o forma o fumo, rimuovere immediatamente la batteria. Evitare il contatto con occhi, pelle e vestiti causati da perdite di liquido della batteria. Il contatto con il liquido della batteria può causare cecità o problemi cutanei.
- Conservare l'attrezzatura in un luogo fresco, asciutto e privo di polvere. Non utilizzare questo dispositivo in ambienti al di fuori di  $-10 \sim 40$  ° C. In caso contrario, l'apparecchiatura può deformarsi e l'isolamento può essere danneggiato, con conseguente pericolo di incendio o scossa elettrica.

- Quando si registrano video 4k, è normale che il dispositivo si riscalda. Sarà più caldo quando si utilizza l'attrezzatura in luoghi molto caldi. Si consiglia alle persone con pelle molto sensibile di utilizzare un selfie stick.
- Tenere l'attrezzatura fuori dalla portata di bambini e neonati. Cinture o cavi possono rappresentare un rischio di soffocamento, scosse elettriche o lesioni ai bambini. La deglutizione di componenti o accessori della fotocamera può anche comportare un rischio di soffocamento o lesioni a bambini o neonati.
- Se i bambini usano questo prodotto, gli adulti devono fornire una spiegazione completa del suo uso. I bambini devono essere sorvegliati quando usano questo prodotto. Un uso improprio può causare scosse elettriche o lesioni.
- Non conservare la fotocamera vicino a dispositivi che generano forti campi magnetici come magneti o motori. Inoltre, non riporre la fotocamera vicino a dispositivi che emettono forti onde radio come antenne di grandi dimensioni. I forti campi magnetici possono causare malfunzionamenti della fotocamera o danni ai dati dell'immagine.
- Si consiglia di pulire l'apparecchiatura dopo l'uso. Pulire regolarmente la polvere intorno all'obiettivo e allo schermo con un panno asciutto.
- Utilizzando questo prodotto, hai letto, compreso e accettato i termini e le condizioni generali di questa politica, così come tutte le istruzioni.

## Design di base

### Fotocamera

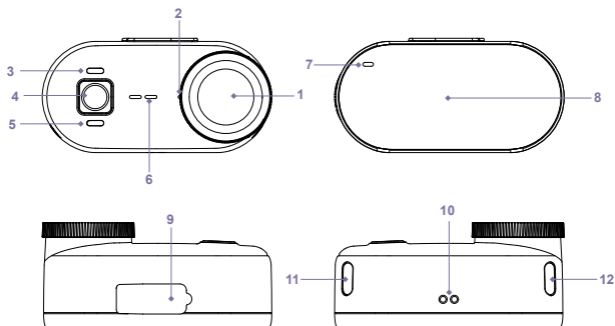

- 1 Obiettivo
- 3 Indicatore blu (WIFI)
- 5 Indicatore verde (luce video)
- 7 Indicatore rosso (luce di ricarica)
- 9 Tipo-C tappi impermeabili
- 11 Porta di montaggio del supporto1
- 12 Porta di montaggio del supporto2

- 2 Microfono
- 4 Tasse di controllo
- 6 Altoparlanti
- 8 Scheda di aspirazione magnetica
- 10 Collettore di ricarica a aspirazione magnetica (solo per il magazzino di ricarica)

## Modulo di espansione

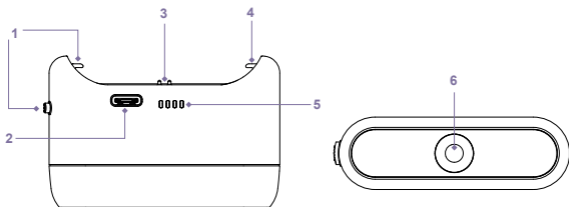

- 1 Sbloccare il tasto + chiusura
- 2 Porta di ricarica USB-C
- 3 Punto di ricarica a aspirazione magnetica  
(solo per fotocamere)
- 4 Serratura fissa
- 5 Indicatore di alimentazione / ricarica
- 6 Interfaccia a dadi 1/4

## Guida rapida alla fotocamera

### ■ Avvia

#### **Passi operativi:**

Spegni il tasto per 2 secondi

#### **Indicatore di stato della luce:**

La luce blu e la luce verde si illuminano sempre dopo la luce blu e la luce verde interagisce, 3 volte dopo la luce verde si illuminano sempre

#### **Indica lo stato del suono:**

Indicazione di avvio

## ■ Spegnere

### **Passi operativi:**

Premere il tasto per 2 secondi

### **Indicatore di stato della luce:**

La luce blu lampeggia tre volte dopo l'interazione della luce verde

### **Indica lo stato del suono:**

Indicazione di spegnimento

## ■ Inizia la registrazione

### **Passi operativi:**

Breve premuta 1 tasto

### **Indicatore di stato della luce:**

Luce verde lampeggiante

### **Indica lo stato del suono:**

Una goccia

## ■ Fermare la registrazione

### **Passi operativi:**

Durante la registrazione, premere un tasto

### **Indicatore di stato della luce:**

Sempre luce verde

### **Indica lo stato del suono:**

Tre gocce veloci

## ■ Accendi il wifi

### **Passi operativi:**

Doppio clic sul tasto di accensione (senza app connessa, spegnere automaticamente il wifi dopo 3 minuti)

### **Indicatore di stato della luce:**

Dopo che la luce blu ha lampeggiato per 6 secondi, sia la luce verde che quella blu rimangono fisse

### **Indica lo stato del suono:**

Nessun suono di suggerimento

## ■ Spegni il wifi

### **Passi operativi:**

Se la luce wifi è sempre accesa, doppio clic sul tasto di accensione

### **Indicatore di stato della luce:**

La luce verde si accende, la luce blu si spegne

### **Indica lo stato del suono:**

Nessun suono di suggerimento

## ■ Tipo di carica C

### **Indicatore di stato della luce:**

La luce rossa è sempre accesa, la luce si spegne dopo la carica.

### **Indica lo stato del suono:**

Nessun suono di suggerimento

## ■ dormire

### **Passi operativi:**

Un minuto senza operazione dopo l'ingresso in standby

### **Indicatore di stato della luce:**

Spegni le luci

## ■ memoria piena

### **Indicatore di stato della luce:**

Luce blu luce verde interazione lampeggia 5 volte dopo spegnimento della luce

### **Indica lo stato del suono:**

Soni di allarme

## ■ **Bassa potenza**

### **Indicatore di stato della luce:**

La luce rossa lampeggia rapidamente

### **Indica lo stato del suono:**

Tre segnali acustici di batteria scarica, emessi ogni 20 secondi

## ■ **Trasferimento dei dati**

### **Passi operativi:**

Rimuovere la fotocamera dal magazzino di ricarica,  
accendere la fotocamera,  
collegare la fotocamera al computer con un cavo dati,  
aprire "Il mio computer" per visualizzare la cartella K80,  
scaricare il file; (Nota: il file può essere scaricato direttamente sul  
telefono dopo aver collegato l'applicazione Viipulse)

### **Indicatore di stato della luce:**

Sempre luce verde

## Accessori di base

### Corda magnetica



1. regolare la lunghezza della corda da sospensione tramite la pinza di regolazione sulla corda da sospensione magnetica;
2. indossare la corda di aspirazione magnetica e metterla sul lato interno del vestito, stampandola con l'icona della fotocamera davanti;
3. a seconda delle necessità, il disco di aspirazione a disco a corda regola l'altezza di tiro appropriata.
4. In base all'altezza del disco di aspirazione magnetica della corda, assorbire la fotocamera all'esterno del vestito.

#### **Attenzioni:**

1. Non usare la corda di aspirazione magnetica durante l'indossamento di vestiti spessi, per evitare che la forza magnetica si indebolisca, causando la caduta della fotocamera.
2. Durante l'esercizio ad alta intensità, non è consigliato l'uso, altrimenti la fotocamera è a rischio di caduta.
3. La corda magnetica contiene un forte magnete. Si prega di stare lontani da dispositivi vulnerabili come pacemaker.

### **⚠ Avvertimento di sicurezza**

la lunghezza della corda può causare il collo del bambino e il rischio di soffocamento mortale. È severamente vietato il contatto con i neonati e i bambini quando non sono sorvegliati, evitando di impiccare le corde intorno a qualsiasi parte del corpo. Si prega di mettere i prodotti in un luogo in cui i bambini non possono ottenere da soli e non devono essere raccolti in tempo opportuno!

### **Magnetica aspirazione cappello rotante clip**

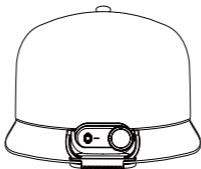

1. aspirare la fotocamera nella giusta direzione al cappello; (Il retro della fotocamera e la pinza del cappello sono sullo stesso lato nella direzione giusta, come illustrato)
  2. fissare la pinza del cappello nel bordo del cappello, il collare degli animali domestici, la cintura dello zaino, ecc.;
  3. ruotare il vassoio del cappello, regolare la fotocamera all'angolo giusto.
- Nota: il modo corretto di installare la fotocamera è il porto di ricarica rivolto verso l'alto.

**⚠️ Attenzioni:**

1. fai attenzione quando apri la pinza del cappello con la mano in modo da non ferire le mani e danneggiare la pinza del cappello.
2. Non è raccomandato usare durante esercizi ad alta intensità, salti o giri violenti, la fotocamera è a rischio di caduta.
3. Il cappello contiene un forte magnete. Si prega di stare lontani da dispositivi vulnerabili come pacemaker.

### Chiffo posteriore

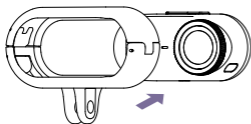

- allineare la pinza posteriore alla fotocamera



- Spingere delicatamente la fotocamera nel clip posteriore

## Montare la fotocamera sulla cabina di espansione

1 Inserire la porta di montaggio della fotocamera 2 nell'attacco fisso della camera di espansione con un angolo di circa 20 ° per assicurare l'allineamento magnetico dell'urto elettrico sulla fotocamera e sulla camera di espansione.

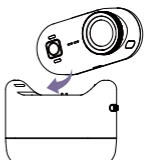

2 Premere il tasto di sblocco della cabina di espansione per aprire la chiusura e piantare l'altra estremità della fotocamera sulla cabina di espansione.

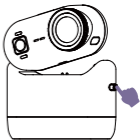

3 Rilassare il tasto di sblocco e premere la fotocamera dalla parte superiore per assicurarsi che la chiusura attiva della cabina di espansione si inserisca nella porta di montaggio della fotocamera 1.

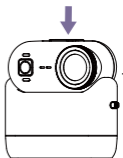

1 Può essere collegato direttamente alla fotocamera con il cavo dati nella scatola, quando viene caricato, l'indicatore sulla scheda magnetica della fotocamera diventa rosso. Una volta spenta la luce rossa, la fotocamera è completamente carica.

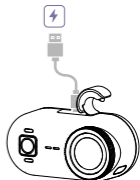

2 Quando la camera è elettrica, la fotocamera può essere installata direttamente sulla camera per la ricarica, la luce verde della camera lampeggia e la luce della scheda magnetica della fotocamera è rossa.



3 Quando la fotocamera è installata nella cabina di espansione, il cavo dei dati può essere collegato direttamente alla cabina di espansione, che può essere sincronizzata per la carica della cabina di espansione e della fotocamera, se solo la fotocamera è inserita nel cavo dei dati, solo la fotocamera è caricata.

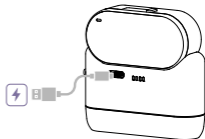

## ⚠️ **Attenzioni:**

1. Quando il cavo è collegato alla fotocamera, la fotocamera si accende automaticamente.
2. Quando la fotocamera è collegata allo stato del cavo dati, la fotocamera si spegne automaticamente.
3. Una volta installata nella cabina di espansione, la fotocamera si spegne automaticamente dopo 5 minuti e continua a caricarsi.

## Utilizzo della fotocamera

### Interruttore



### ■ **Avvio**

in stato spento, premere il tasto di operazione per due secondi, la luce blu verde è sempre illuminata dopo la luce blu verde interazione lampeggia, 3 volte dopo la luce verde è sempre illuminata. Quando la fotocamera emette un suono di avvio, la fotocamera si accende



## ■ Spegnimento

in stato di accensione, premere il tasto di azione per due secondi, la luce blu verde interagisce tre volte dopo che la luce si spegne. Quando la fotocamera emette il suono di spegnimento, la fotocamera si spegne.

### ⚠ Attenzioni:

1. Per aumentare la durata della batteria, quando la fotocamera si accende, senza alcuna operazione per 1 minuto, verrà automaticamente in modalità hibernazione, la fotocamera verrà svegliata e registrata dopo aver premuto nuovamente il tasto di azione.
2. Quando la fotocamera è in modalità hibernazione, la fotocamera è collegata alla cabina di espansione o all'alimentazione esterna, la fotocamera passa in modalità standby e si spegne automaticamente dopo cinque minuti.
3. Quando la fotocamera è collegata allo stato del cavo dati, la fotocamera si spegne automaticamente.

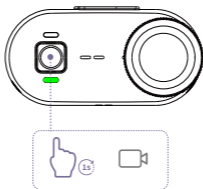

### ■ Iniziare la registrazione

premere il tasto di azione per un secondo in stato di accensione e quando si sente una goccia della fotocamera inizia la registrazione, il luce verde lampeggia durante la registrazione della fotocamera.

### ■ Finire la registrazione

durante la registrazione, premere il tasto di azione per un secondo, interrompere la registrazione quando si sente una goccia rapida della fotocamera e il luce verde si accende sempre quando la fotocamera smette di registrare.



### ■ Accendi il wifi

con il dispositivo accenso, doppio clic sul pulsante funzione. Attendere 6 secondi dopo che la luce indicatore blu inizia a lampeggiare; Una volta che le luci blu e verde rimangono costanti, il Wi-Fi è acceso.

### ■ Spegner il wifi

assicurarsi che il wifi della fotocamera sia attivo, fare doppio clic sul tasto di azione e spegnere il wifi della fotocamera quando l'indicatore blu è spento.

### ⚠️ Attenzioni:

Quando la fotocamera non è connessa all'app dopo tre minuti di accesso al wifi, si spegne e uscirce dal wifi.

# Connessione App

## Scarica e installa l'app

### Metodo 1:

Scarica l'App Viipulse da Google Store  
o Apple Store



### Metodo 2:

scansiona il codice QR per scaricare  
l'app Viipulse



## Configurazione dell'applicazione Viipulse

Funzione	Parametri	Introduzione delle funzioni
Registrazione audio	Accendere/Chiudere	GRregistrazione audio durante la registrazione video
Registrazione ciclica	Activado/Desactivado	Registrazione continua, salva solo l'ultimo file registrato quando è pieno
Risoluzione video	4K30/2.7K30	Risoluzione della registrazione del video
Durata del video	15minuti/10minuti/5minuti /3minuti/1minuto	Durata della registrazione del file

<b>Funzione</b>	<b>Parametri</b>	<b>Introduzione delle funzioni</b>
Timeline d'acqua	Accendere/Chiudere	Aggiungere il tempo di registrazione al video
Inverti su e giù	Accendere/Chiudere	Rotare la macchina a 180° per mantenere lo schermo di registrazione video non invertito
Mostra schermo	16:9/9:16	Il rapporto di larghezza/altezza dei file video
Spegnimento automatico	15minuti / 5minuti / 3minuti	Impostare l'ora di spegnimento automatico
Antitremore	Accendere/Chiudere	Riduce lo shake del video
Soni di suggerimento	Accendere/Chiudere	Il suono della fotocamera può essere disattivato o attivato a scelta
Nome della fotocamera WiFi	K80_XXXX (numero di serie casuale)	/
Password WIFI della fotocamera	12345678	/
Versione fissa	/	Versione corrente del software della fotocamera
Formattare scheda di memoria	Cancellazione/conferma	Elimina tutti i file registrati
Ripristina le impostazioni di fabbrica	Cancellazione/conferma	Ripristina le impostazioni alle impostazioni predefinite di fabbrica e non elimina i file

## Come collegare la fotocamera all'app

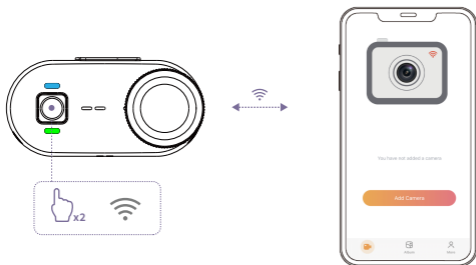

- 1 Accendere il wifi della fotocamera
- 2 Aprire le impostazioni wifi del telefono e trovare il wifi denominato "K80\_XXXX" (numero di serie casuale)
- 3 Inserisci la password "12345678"
- 4 Aprire l'app Viipulse e fare clic su Aggiungi fotocamera per collegare con successo la fotocamera al telefono

## Manutenzione della fotocamera

1. La fotocamera è resistente agli spruzzi, all'acqua e alla polvere ed è stata testata in condizioni di laboratorio controllate con un grado di protezione IP68 secondo lo standard IEC 60529 (profondità e resistenza massime possono essere ridotte a causa della normale usura). 33 piedi (10 metri) fino a 30 minuti. Impermeabilità, impermeabilità e polvere non sono permanenti.
2. Prima di usare l'attrezzatura per l'acqua, assicuratevi di controllare che la spina in silicone impermeabile sulla porta TYPE-C sia pulita e che i capelli o i granuli di sabbia causino perdite di acqua che influiscono sulle prestazioni impermeabili della fotocamera.
3. Evitare di saltare in acqua ad alta velocità con la fotocamera. In caso contrario, l'impatto potrebbe causare ingresso o perdita di acqua.
4. Il microfono e gli altoparlanti sulla fotocamera sono integrati in materiale impermeabile. Non rimanere impermeabile per un lungo periodo di tempo, altrimenti potrebbe causare che l'apparecchiatura non funzioni correttamente. Non rimuovere mai il materiale impermeabile o perforare fori, altrimenti la fotocamera non potrà continuare ad essere utilizzata.
5. A causa della presenza di una grande quantità di microbi e sali nell'acqua di mare, è molto importante pulire la fotocamera con acqua pulita dopo l'uso per evitare che i microbi nell'acqua di mare siano attaccati a lungo alla superficie della fotocamera o alle parti metalliche, che possono causare corrosione della fotocamera, ruggine e altre situazioni e causare il guasto della funzione impermeabile della fotocamera.
6. Asciugare la fotocamera con un panno morbido dopo l'uso e posizionarla in un luogo di ventilazione per asciugarla naturalmente. Non usare l'asciugacapelli per asciugare la fotocamera, che potrebbe influenzare il microfono e gli altoparlanti e danneggiare la loro impermeabilità interna.

7. Evitare di usare la fotocamera per lunghi periodi (> 1 ora) al di fuori dell'intervallo di temperatura raccomandato (da 0°F a 104°F / da 0°C a 40°C) o in ambienti umidi. Ad esempio, sauna, sorgenti termali e altri ambienti.
8. Non conservare la fotocamera in ambienti ad alta temperatura o umidità, evitare di conservarla con profumi, cosmetici e altri articoli per evitare la corrosione al contatto.

### **Attenzioni all'uso della fotocamera**

11. Non esporre direttamente il prodotto a temperature superiori a 40°C.
2. Proteggi adeguatamente l'obiettivo e lo schermo dopo l'uso.
3. Assicurati di essere lontano da cadute e cadute.
4. Si prega di tenerlo lontano da qualsiasi fonte di interferenza magnetica forte, come apparecchiature elettriche, per evitare onde di radiofrequenza forti che potrebbero danneggiare il prodotto e influenzare la qualità audio-video.
5. Se l'apparecchiatura si surriscalda o genera fumo inutile, togliere immediatamente la spina dalla presa elettrica per evitare un incendio pericoloso.
6. Assicurarsi che i bambini siano lontani durante la ricarica.
7. Conservare il dispositivo in un luogo fresco, asciutto e senza polvere.
8. Non modificare la fotocamera in alcun modo, se la fotocamera è stata smontata, la garanzia scade.

# Specifiche della fotocamera e della cabina di espansione

---

## ■ Specifiche della fotocamera

**Ingresso di alimentazione:** 5V 1A-2A

**Risoluzione video:** 4K

**Giroscopio:** Giroscopio antitremore a 6 assi

**wifi:** Integrato

**altoparlanti:** 0.5W

**Memoria:** 64G

**Temperatura di funzionamento:** da 0°F a 104°F da 0°C a 40°C"

**Temperatura di ricarica:** da 0°F a 104°F da 0°C a 40°C"

**Grado impermeabile:** 10M

**Capacità della batteria della fotocamera:** 480mAh

**Dimensioni della fotocamera:** 58.6mm\*28.6mm\*26.7mm

**Peso della fotocamera:** 43g

## ■ Specifiche della cabina di espansione

**Ingresso di alimentazione:** 5V 2A

**Temperatura di funzionamento:** da 0°F a 104°F da 0°C a 40°C"

**Temperatura di ricarica:** da 0°F a 104°F da 0°C a 40°C"

**Capacità della batteria:** 1300mAh

**Grado impermeabile:** Non impermeabile

**Dimensioni della cabina di espansione:** 69mm\*40mm\*21.5mm

**Peso della cabina di espansione:** 50g



**Viipulse**

Scan QR code  
Download Viipulse  
Appon your smartphone



**WhatsApp**

Scan QR code  
Add Apexcam official  
customer service